

一、技术相关参数

1、数字可视室内机技术相关参数

- CPU : ARM Cortex A7 最高运行频率 : 1GHZ
- 运行内存 : DDR2 64M 667MHZ
- FLASH:NOR 8M
- 视频压缩格式 : H.264 720P 30fps
- 音频压缩格式 : G711 编解码
- 显示屏 : 以下六选一
 - TFT 彩色显示屏 4.3 寸 (分辨率为 480X272)
 - TFT 彩色显示屏 7 寸普清 (分辨率为 800X480)
 - TFT 彩色显示屏 7 寸高清触屏版 (分辨率为 1024X600)
 - TFT 彩色显示屏 9 寸普清 (分辨率为 800X480)
 - TFT 彩色显示屏 9 寸高清(分辨率 1024X600)(待开发)
 - TFT 彩色显示屏 10.1 寸高清(分辨率 1024X600)(待开发)
 - TFT 彩色显示屏 10.1 寸高清触屏版 (分辨率为 1024X600)
- 操作模式 : 机械按键/电容触摸按键/电容触摸屏 TP
- 振铃 : 电子铃声>70dB 最大功耗 : <5W
- 工作电压 : DC15V-24V 兼容非标 POE
- 工作温度 : -10°C~+60°C 工作湿度 : 10%~95%
- 操作系统 : Linux 通信协议 : TIP/TCP
- 相关功能列举如下 :

呼叫、通话、监视、开锁、八防区、门前铃、个人信息、公共信息、通话记录、安防记录、报警记录、未接来电拍照、监视手动拍照、户户通话、户内通话、一梯呼梯、远程升级等等。

2、普通数字单元门口主机 (或围墙机) 技术相关参数

- CPU : ARM Cortex A7 最高运行频率 : 1GHZ
- 运行内存 : DDR2 64M 667MHZ FLASH:NOR 32M
- 视频压缩格式 : H.264 720P 30fps
- 音频压缩格式 : G711 编解码
- 显示屏 : 以下三选一
 - TFT 彩色显示屏 4.3 寸 (分辨率为 480X272)
 - TFT 彩色显示屏 7 寸高清 (分辨率为 1024X600)
 - TFT 彩色显示屏 10.1 寸高清 (分辨率为 1024X600)
- 操作模式 : 机械按键/电容触摸按键
- 振铃 : 电子铃声>70dB 摄像头 : 720P
- 工作电压 : DC15V 最大功耗 : <5W
- 工作温度 : -20°C~+60°C 工作湿度 : 10%~95%
- 开锁输出信号为 : 上电开锁/断电开锁/开关量信号

- 开锁方式：室内机、保安机、管理中心、门禁卡、指纹、微信小程序、二维码开锁、远程分享开锁链接、临时密码、公共密码和住户密码等开锁方式(可选身份证/CPU卡/加密卡)
- 卡号容量：10000 张 指纹容量：3000 枚
- 指纹认假率：<0.001% 指纹拒真率：<0.1%
- 指纹分辨率：508dpi 指纹响应时间：<1S
- 操作系统：Linux 通信协议：TIP/TCP
- 人脸功能：不支持 广告功能：不支持
- 相关功能列举如下：
 呼叫、通话、监视、开锁、开锁拍照、微信小程序（或语言留言）、IC/ID 卡、指纹开锁、二维码开锁、住户密码开锁、公共密码开锁、远程分享开锁链接、临时密码开锁、开锁输出梯控信号、门磁报警、远程升级等等功能。

3、人脸识别数字单元门口主机（或围墙机）技术相关参数

- CPU：4 核 ARM Cortex A7 最高运行频率：1GHZ
- 运行内存：32bit 1GB DDR3 FLASH: 8G eMMC
- 视频压缩格式：H.264 1080P 30fps
- 音频压缩格式：G711 编解码 通信协议：TIP/TCP
- 显示屏：以下五选一
 TFT 彩色显示屏 4.3 寸（分辨率为 480X272）
 TFT 彩色显示屏 7 寸高清横屏（分辨率为 1024X600）
 TFT 彩色显示屏 10.1 寸高清横屏（分辨率为 1024X600）
 TFT 彩色显示屏 7 寸电容触摸竖屏（分辨率为 1024X600）
 TFT 彩色显示屏 10.1 寸电容触摸竖屏（分辨率为 1280X800）
- 操作模式：机械按键/电容触摸按键/电容触摸屏 TP
- 振铃：电子铃声>70dB 摄像头：1080P
- 工作电压：DC15V 最大功耗：<5W
- 工作温度：-20℃~+60℃ 工作湿度：10%~95%
- 开锁输出信号为：上电开锁/断电开锁/开关量信号
- 开锁方式：室内机、保安机、管理中心、门禁卡、指纹、人脸、微信小程序、二维码开锁、远程分享、临时密码、公共密码和住户密码等开锁方式(可选身份证/CPU卡/加密卡)
- 图片视频广告格式：jpg.png.avi.mp4.wav 大小<100M
- 卡号容量：10000 张 指纹容量：3000 枚
- 指纹认假率：<0.001% 指纹拒真率：<0.1%
- 指纹分辨率：508dpi 指纹响应时间：<1S
- 人脸容量：10000 张 操作系统：Android
- 人脸认假率：<0.001% 人脸拒真率：<0.1%
- 相关功能列举如下：呼叫、通话、监视、开锁、开锁拍照、微信小程序（或语言留

言)、IC/ID卡、指纹开锁、人脸开锁、jpg.png.avi.mp4.wa 格式广告、二维码开锁、住户密码开锁、公共密码开锁、远程分享开锁链接、临时密码开锁、开锁输出梯控信号、门磁报警、远程升级等等功能。

二、布线和接线相关说明

1、布线示意图

数字系统终端设备分为：数字室内分机、单元门口主机、二次确认主机(入户主机)、别墅主机、保安机(管理中心)、围墙机(小区大门口主机)和管理软件(电脑PC服务器)。设备间连线必须通过交换机以超五类网线以上标准线材或光纤线连接。系统布线示意图如下：

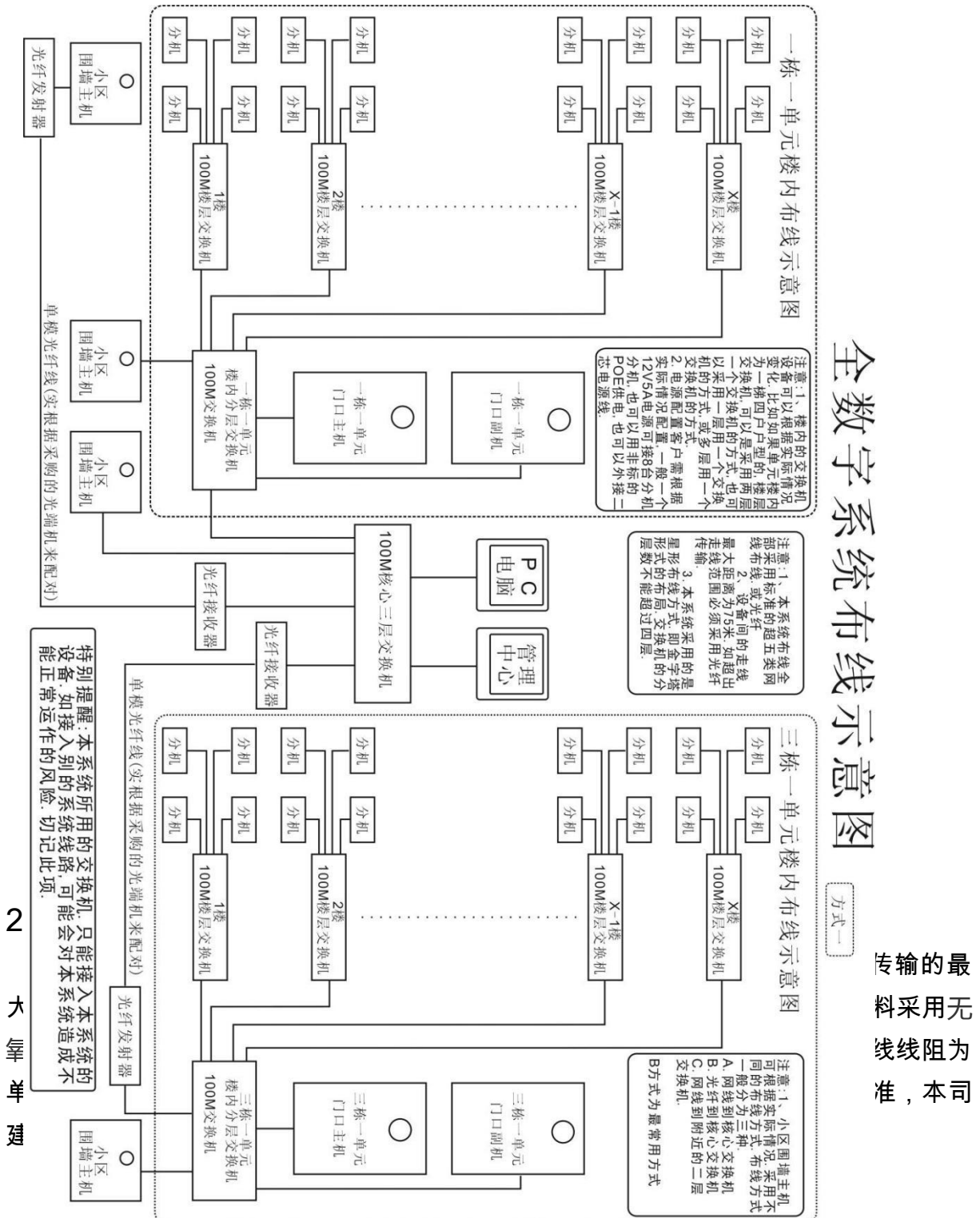

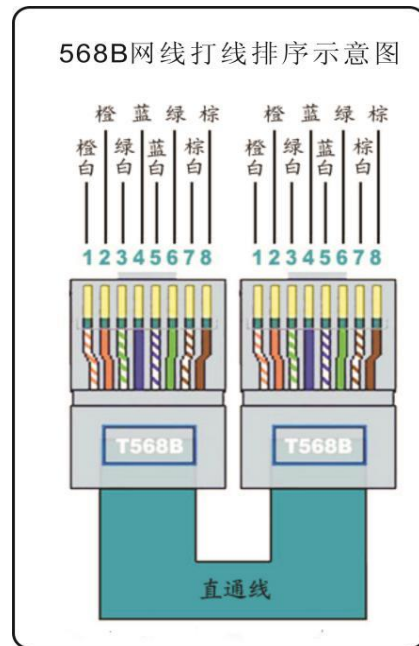

3、有关终端设备供电及有关说明

● 数字可视室内分机

供电电压范围为在 DC15V-DC24V 间，可接 POE（非标）供电，可独立 RVV2X0.5 线供电。防区检测设备由室内分机供电时，最多使用 300MA 的电流。

● 普通（或人脸识别）数字单元门口主机（或围墙机）

供电电压为 DC15V，单元门口主机需独立一个电源，独立 RVV2X0.5 线供电。

如单元门口主机不直接接入磁力锁，电源电流需使用 1A 以上。

如单元门口主机直接接入一把单开磁力锁，电源电流需使用 1.5A 以上，

如单元门口主机直接接入一把双开磁力锁，电源电流需使用 2A 以上，

如单元门口主机直接接入电锁时，单元门口主机不建议采用 POE 供电

● 保安机（管理中心机）

供电电压范围为在 DC15V-DC24V 间，独立 RVV2X0.5 线供电。

● 管理软件（电脑 PC 服务器）

管理软件需安装在电脑上，电脑配置要求为，64 位系统，win7、win8、win10 均可，电脑须配备麦克风、音箱和 USB 摄像头（除非电脑不和主机分机等设备音频和视频通话）。

● 有关终端设备接线说明

1、数字可视室内分机

数字主机接线说明

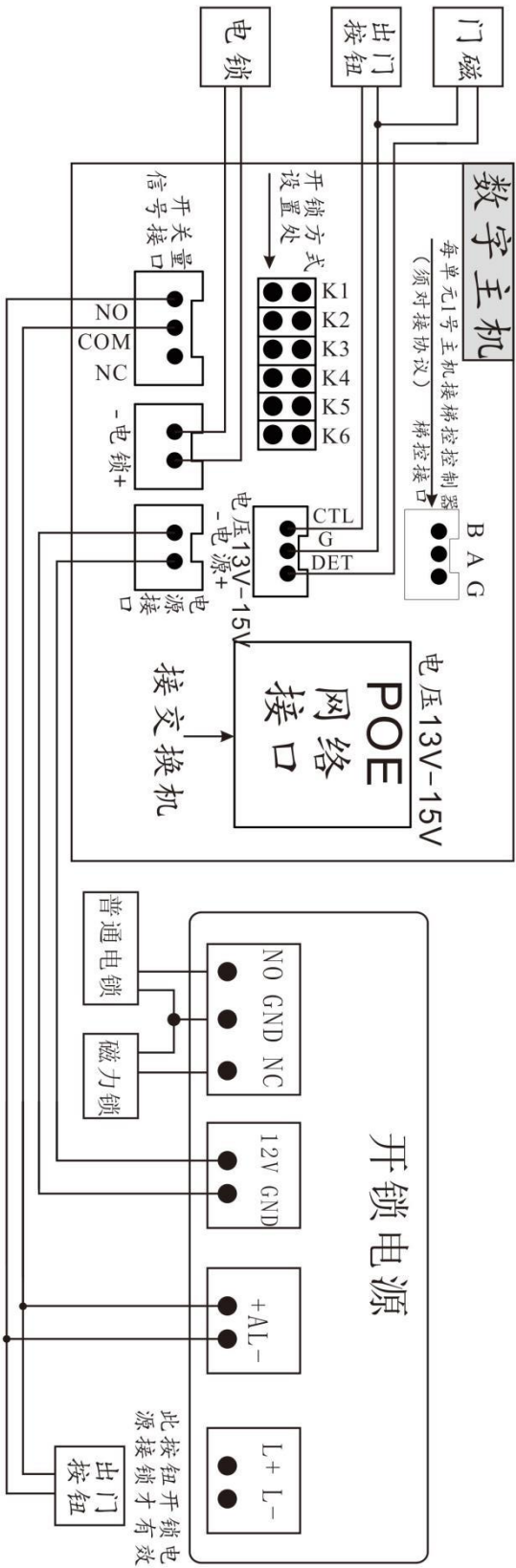

- 接线说明：
- 1、数字主机可以在电源接口上供电，也可以在POE网络接口上接POE交换机供电，接入电压范围须在13V-15V间。
 - 2、当主机接的电锁为普通电锁时，针帽短接K1、K5和K6，空接K2、K3和K4。
 - 3、当主机接的电锁为磁力锁时，针帽短接K2和K3，空接K1、K4、K5和K6。
 - 4、当使用的开关量信号接口，接口不建议直接接电锁（因为开关量信号接口无辅助电路，直接接入开锁电源容易产生电弧影响继电器寿命）。
 - 5、电锁容量每台可能承受不起。每台采用一台电源供电的话，采用开关量电源最大电流最少要2A，采用线性电源最大电流最少要3A。

三、设备编号地址设定

每一个小区都有各自的房号信息，客户在订购我司时，我们会让客户报备小区名称，及小区内的栋楼单元的门口主机数量，和每个单元里的楼层房号信息。我司会客户所提供的信息，设计一份专属于该小区的网络房号配置表。网络房号配置表上会指定设备地

址和网络 IP、网关及子网掩码的对应关系。客户只须设置设备地址即可，对应设备会自动根据网络房号配置表里的信息来自动设置好对应的 IP 地址、网关及子网掩码。

● 设置编号地址

1、普通（或人脸识别）数字单元门口主机（或围墙机）

主机上按#+3+六位管理密码（默认 666666），按 4 和 6 左右移动，选中“地址设定”后，按#键确定进入。按*键清除去原来数字后，输入自己想设定的地址。



● 编号地址规则如下：

设备类型	区/期	楼栋号	单元号	主机默认为0101	机号	全名为
2	01	12	02	01	01	2011202010101
以上数字合为：2011202010101共13个数字，第1个数字“2”表示设备类型为单元门口主机，第2、3个数字“01”表示01区/期，第4、5个数字“12”表示12栋，第6、7个数字“02”表示为02单元，第8、9、10、11个数字“0101”为默认值，第12、13个数字“01”表示为01号机。即全表示为01区/期12栋02单元01号 单元门口主机						
设备类型	区/期	楼栋号	单元号	围墙机默认为0101	机号	全名为
7	01	01	01	01	01	7010101010101
以上数字合为：7010101010101，第1个数字“7”表示设备类型为大门口机/围墙机，第2、3、4、5、6、7、8、9、10、11个数字“0101010101”为默认值，第12、13个数字“01”表示为01号机。即全表示为01号 大门口机/围墙机						

每一个小区我们都会向客户提供 netcfg.txt 文件，上面详细每个设备的编号地址和对应的 IP 地址的。如下：

7010101010101 1号大门口机 ip 192.168.0.171

2010101010101 1区1栋1单元1号单元门口机 ip 192.168.0.42

客户只须把对应的名称找到，把前面的数字输入到地址设定后按#键确定即可。注：主机地址修改后，如改变了主机的设备类型或楼栋单元地址后，管理密码会重置为：666666，公共开锁密码会重置为：012345。并把卡号、指纹人脸、广告数据全部清除去。请慎重操作！！

2、数字可视室内机

A、触屏数字可视室内机

在首页上点击“系统设置”后输入 6 位工程密码（默认 666666），按确定后，点击“房号设置”，点击“房号后，输入新的房号，点击“确定”即可

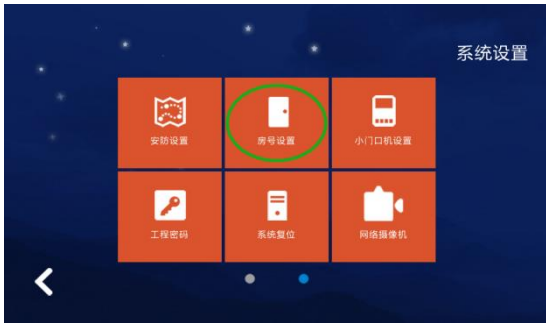
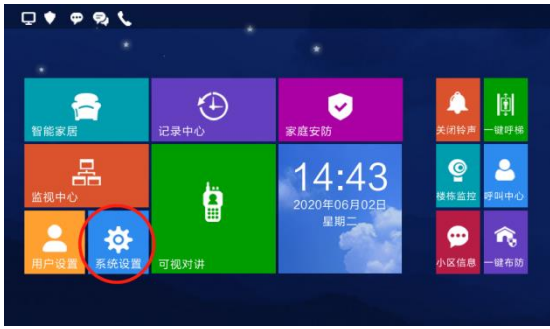

B、非触屏数字可视室内机

1、在首页上按“通话键 ()”进入菜单，按“呼叫 ()”或“监 ()”“左右移动光标选中”系统设置“图标后，按“开锁键 ()”确定进入。

2、进入后输入六位工程密码(默认 666666)，按“呼叫键()”或“监视键()”“左 ()”光标选中对应数字后，按“开锁键 ()”确定 对应的数字。输入完成六位密码后，按“呼叫键 ()”或“监视键 ()”“左右移动光 ()”中(确定)图标，按“开锁键 ()”确定进入系统。

3、按“呼叫键 ()”或“监视键 ()”“左右移动光标选中“房号设置”图标后，按“开锁键 ()” 进入房号设置。

4、进入房号设置后，按“呼叫键()”或“监视键()”“右移动光标选中()”图标，按“删除键()”确定删除原 数字后。再按“呼叫键()”或“监视键()”“左 ()”光标选中对应 ()”后，按“开锁键 ()”确定输入对应的数字 输入房号完成后，再按“呼叫键 ()”或“监视键 ()”“左 ()”光标选中“ ()”图标，按“开锁键 ()”确定设置房号。

5、操作过程中如须终止操作，可按“通话键 ()”退出当前界面。注意每一页界面底部都有对应的操作说明提示的。

6、各界面图片如下。





四、系统状态指示

1、普通（不带人脸功能）数字单元门口主机（或围墙机）

- 状态指示栏在显示屏的右上角，各图标指示如下：



表示网线成功连上交换机



表示网络已断开



表示此设备和其它设备有 IP 冲突



(红点)表示小程序未连接到服务器



(绿点)表示小程序连上服务器

2、人脸识别数字单元门口主机（或围墙机）

- 状态栏在显示屏的右上角，4.3 寸、7 寸横屏和 10.1 寸横屏各图标指示如下：



(白色)表示网线成功连上交换机



(红色)表示网络已断开



表示此设备和其它设备有 IP 冲突



(蓝色)表示未连上公网



(白点)未开通小程序或连接小程序



(绿点)表示小程序连上服务器



(红点)表示小程序未连接到服务器

- 状态栏在显示屏右上角，7 寸触摸竖屏和 10.1 寸触摸竖屏各图标指示如下：



(一个白锁链)表示网线成功连上交换机，且主机未开通小程序



(一个红锁链)表示网络已断开，且主机未开通小程序



(两个白锁链)表示网线成功连上交换机，且小程序也连上服务器



(白红锁链各一个)表示网线成功连上交换机，但小程序未连上服务器



(两个红锁链)表示网线未连上交换机，且小程序也未连上服务器

3、触摸屏数字室内可视分机

- 状态栏在显示屏的左上角，各图标指示如下：



表示网线成功连上交换机



表示网线未连上交换机



表示此设备和其它设备有 IP 冲突



表示分机在撤防状态



表示留影留言有未读信息



表示有未接电话未查看



表示小区信息有未读信息



表示分机在布防状态

3、非触屏数字室内可视分机

- 状态栏在显示屏的左上角，各图标指示如下：



表示网线成功连上交换机



表示网线未连上交换机



表示此设备和其它设备有 IP 冲突



表示分机在撤防状态



表示留影留言有未读信息



表示有未接电话未查看



表示小区信息有未读信息



表示分机在布防状态



表示分机已关闭铃声，处于免打扰状态。

五、卡片管理

数字系统主机和围墙机均支持 ID/IC 卡、可选身份证/CPU 卡/加密卡/NFC。卡片管理可连电脑 PC 管理，也可以单机管理。注：电脑发卡才能设置使用时间。

1、添加用户卡

- 方法 1:通过电脑 PC 服务器对对应住户进行发卡。（详情见管理软件说明）

注：此方法各门口主机必须与电脑 PC 服务器联网才能向门口机下发卡片。

- 方法 2:在主机上，待机下按 # +3+六位管理密码（默认 666666），进入系统后，按 4 和 6 左右移动，选中“卡片管理”后，按#键确定进入。按 1 键进入添加卡片，后输入房号（如本机为单元门口主机输入四位数房号即可，如本机为录入机（围墙机）即输入十位房号，两位区号+四位楼栋单元号+四位房号如：0101020304 为 01 区 02 栋 03 单元 304 房）后按 # 键，将空白卡置于感应区，显示屏上显示添加成功即可。示意图如下。

注：如果主机已和电脑 PC 服务器联网，在主机上发卡时，卡片存在本地的同时会向电脑 PC 服务器上传备份，电脑 PC 服务器收到新数据后会定时向相关的主机下发对应的卡号数据。另：有用户卡才能注册指纹和人脸。



2、删除卡片

- 方法 1：通过电脑 PC 服务器对对应卡片进行删除。(详情见管理软件说明)

注：此方法各门口主机必须与电脑 PC 服务器联网才能向门口机同步卡片。

- 方法 2：**在主机上按卡号删除**，待机下按 #+3+六位管理密码(默认 666666)，进入系统后，按 4 和 6 左右移动，选中“卡片管理”后，按#键确定进入。按 2 键进入按删除卡片，按 1 键进入按卡号删除，在主机上输入要删除的正确卡号或将要删除的卡片置于感应区上，后按#键确定即可删除成功。

注：如果主机已和电脑 PC 服务器联网，在主机上按卡号删除卡时，本地上对应的卡号会被删除的同时会让电脑 PC 服务器对应的卡号进行删除，电脑 PC 服务器删除对应卡片后，会定时要求相关的主机删除对应的卡片数据。即如果本机为围墙机时，在录入机(围墙机)上操作按卡号删除时，在联机状态下，会把对应卡号在所有主机和围墙机上全部删除。如果本机为门口机时，在门口机上操作按卡号删除时，在联机状态下，会对对应卡号在把本单元的所有主机和围墙机上全部删除。另：删除卡片后，该卡片对应的指纹和人脸也会失效无法开锁。对应指纹和人脸开锁时会提示非法开锁。

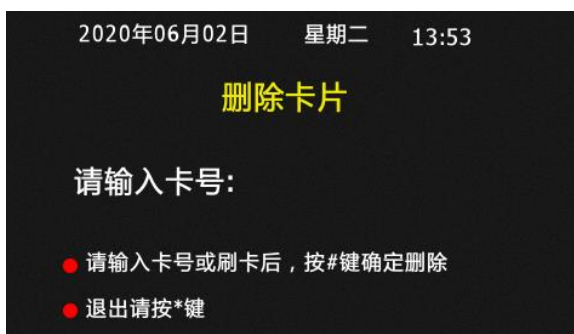
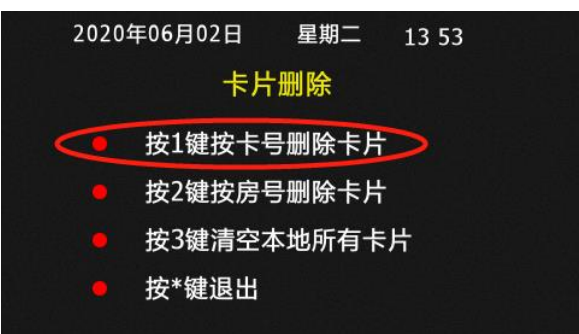
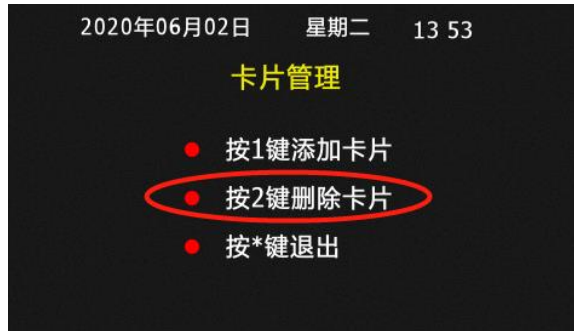
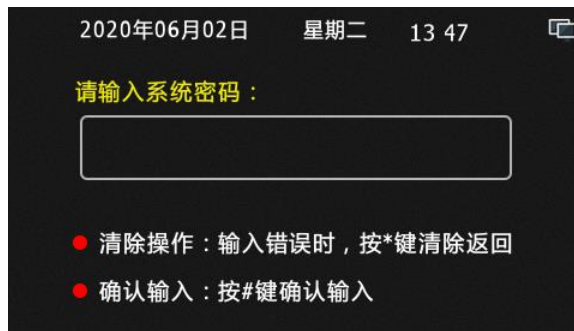

- 方法 3：在主机上按房号删除卡片，待机下按 # +3+六位管理密码（默认 666666），进入系统后，按 4 和 6 左右移动，选中“卡片管理”后，按#键确定进入。按 2 键进入按删除卡号，后按 2 键进入按房号删除卡片，后可在主机上输入房号（如本机为单元门口主机输入四位数房号即可，如本机为围墙机即输入十位房号，两位区号+四位楼栋单元号+四位房号如 :0101020304 为 01 区 02 栋 03 单元 304 房），后按 # 键确定。显示屏上显示删除成功即可。注意按房号删除卡号时，把对应的房号里所有的卡片同时删除。操作过程图片如下。

注：如果主机已和电脑 PC 服务器联网，在主机上按房号删除卡时，本地上对应的房号卡片会被删除的同时会让电脑 PC 服务器对应房号的卡号进行删除，电脑 PC 服务器删除对应房号的卡号后，会定时要求相关的主机删除对应房号的卡号数据。另：删除卡片后，该卡片对应的指纹和人脸也会失效无法开锁。对应指纹和人脸开锁时会提示非法开锁。

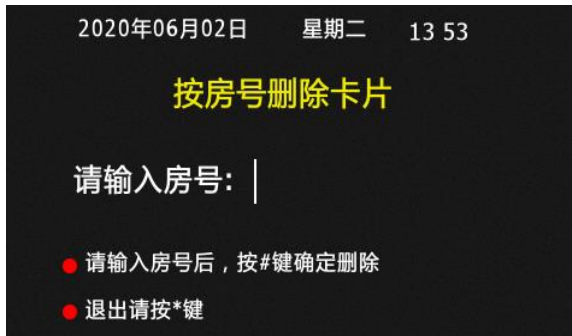
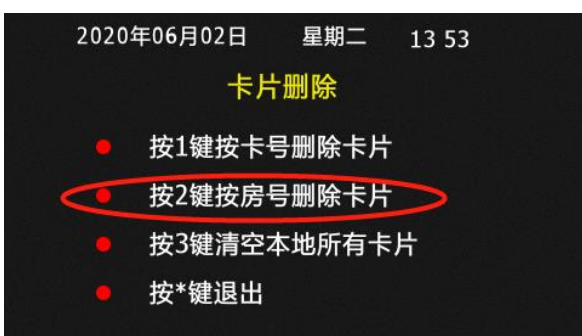
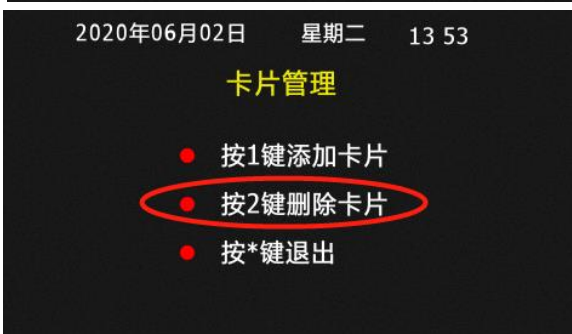
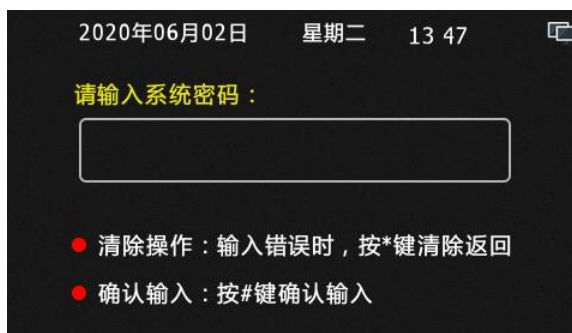

- 方法4：在主机上清空本地所有卡片，待机下按#+3+六位管理密码（默认666666），进入系统后，按4和6左右移动，选中“卡片管理”后，按#键确定进入。按2键进入按删除卡号，后按3键进入清空本地所有卡片，后按#键确定。显示屏上显示删除成功即可。

注：如果主机已和电脑PC服务器联网，在主机上清空本地所有卡片时，主机本地所有卡片会被删除的同时会让电脑PC服务器把该主机对应单元的所有卡号全部删除，电脑PC服务器删除卡号后，会定时要求相关的主机删除对应卡号数据。**必须记住如果本机为围墙机或录入机时，此操作即为把整个小区卡片全部删除哦！如果本机为门口机时，此操作即为把本单元的卡片全部删除哦！**另：删除卡片后，该卡片对应的指纹和人脸也会失效无法开锁。对应指纹和人脸开锁时会提示非法开锁。

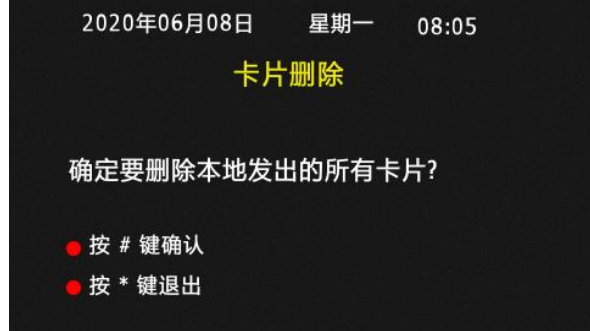
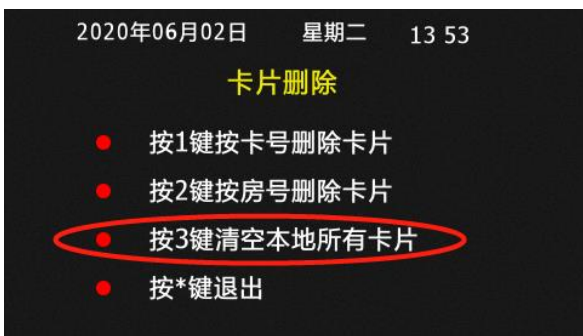
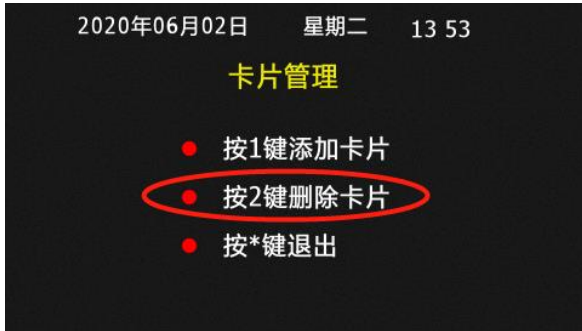
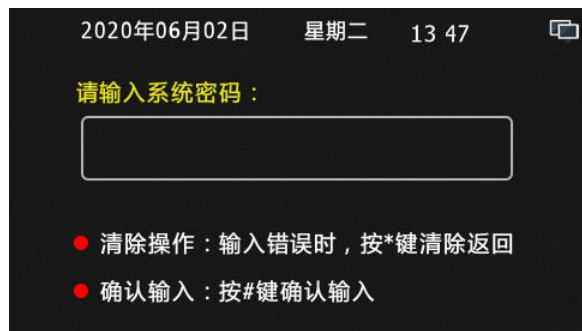

六、指纹管理

1、指纹权限

指纹管理可以连电脑 PC 服务器管理，也可以单机管理，指纹添加可以在门口主机上添加、也可以在围墙主机添加，电脑 PC 服务器仅为数据备份和删除指纹功能使用，即在电脑 PC 服务器上没有指纹添加功能。如客户须在物管中心处添加，哪么可以在物管中心处安装一台围墙主机来当录入机使用。（一卡只能添加一枚指纹，重复添加会自动替换）注意：按同步机制划分时，指纹管理分联机同步模式和脱机离线模式。按管理模式划分时，指纹管理分为住户注册模式和管理员注册模式，下面介绍四种模式的使用注意事项。

- **联机同步模式**：在主机（围墙机）上添加或删除的指纹，实时和电脑 PC 服务器同步数据，当主机（围墙机）检测到电脑 PC 服务器不在线时，主机上会显示管理中心不在线，不允许进行指纹添加和删除操作。打开主机指纹的联机同步模式操作如下：待机下按#+3+六位管理密码（默认666666），进入系统后，按4和6左右移动，选中“指纹管理”后，按#键确定进入。按4和6左右移动，选中“指纹权限”后，按#键确定进入。再按4和6左右移动，选中指纹同步项中的“开通”后，按#键确定。
- **脱机离线模式**：系统出厂默认时为此模式，在主机（围墙机）上添加或删除的指纹时为单机处理，相应的指纹数据不会和电脑 PC 服务器有对应的连动处理。打

开主机指纹的脱机离线模式操作如下：待机下按#+3+六位管理密码(默认666666)，进入系统后，按4和6左右移动，选中“指纹管理”后，按#键确定进入。按4和6左右移动，选中“指纹权限”后，按#键确定进入。再按4和6左右移动，选中指纹同步项中的“禁止”后，按#键确定。

- **住户注册模式**：此模式为允许住户使用开门卡在主机上自助添加指纹数据。此模式下管理员可以输密码进入系统设置，在指纹管理 - 指纹注册中帮助住户进行指纹注册。也可以在联机同步模式下，使用围墙机对住户进行指纹注册。打开主机指纹的住户注册模式操作如下：待机下按#+3+六位管理密码(默认666666)，进入系统后，按4和6左右移动，选中“指纹管理”后，按#键确定进入。按4和6左右移动，选中“指纹权限”后，按#键确定进入。再按4和6左右移动，选中住户注册指纹项中的“开通”后，按#键确定。
- **管理员注册模式**：系统出厂默认时为此模式，此模式为不允许住户使用开门卡在主机上自助添加指纹数据。但管理员可以输密码进入系统设置，在指纹管理 - 指纹注册中对住户进行指纹注册。也可以在联机同步模式下，使用围墙机对住户进行指纹注册。。打开主机指纹的非住户注册模式操作如下：待机下按#+3+六位管理密码(默认666666)，进入系统后，按4和6左右移动，选中“指纹管理”后，按#键确定进入。按4和6左右移动，选中“指纹权限”后，按#键确定进入。再按4和6左右移动，选中住户注册指纹项中的“禁止”后，按#键确定。

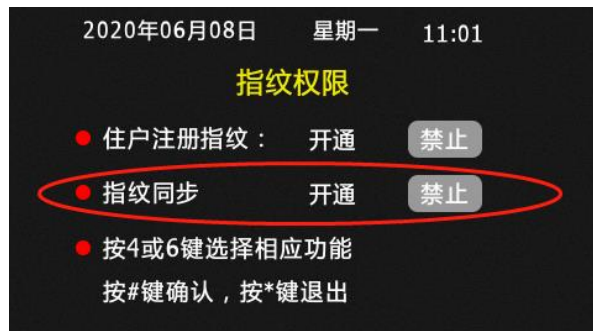
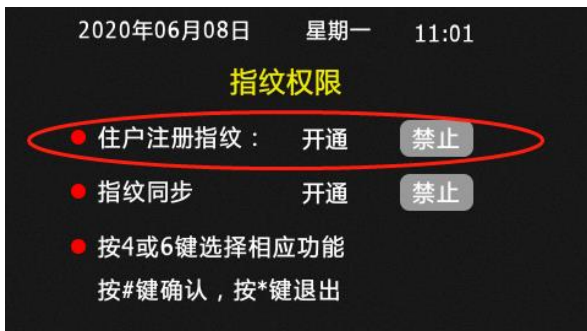
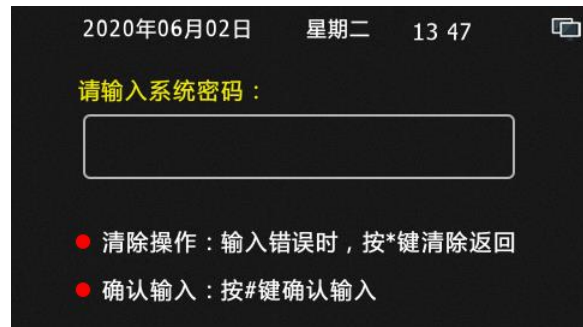

2、指纹注册

指纹注册方法分三种，第一种为住户注册、第二种为管理员注册、第三种为录入机（围墙机）注册。以上三种注册方法，前提都是住户必须先拥有住户开门卡才能进行指纹录入操作，并且每一张开门卡只能注册一枚指纹。重复注册时会新指纹替换旧指纹。指纹注册方法仅为在设备上如何操作而已，客户小区管理中指纹管理是采用联机同步模式还是采用脱机离线模式来管理，须要先行设置好！！

- **住户注册**：即住户可拿一张在本主机（或围墙机）上能开门的门禁卡，在主机（或围墙机）上注册自己的一枚指纹。要使用些功能的前提是：必须在主机上进入系统设置，在（指纹管理-指纹权限-住户注册指纹）选项中选择“开通”，即为打开指纹的住户注册模式。详细操作如下：在主机待机下，按#键，进入快捷功能后，按2键进入提示住户刷住户开门卡界面，住户在本机的刷卡感应区上，刷自己的开门卡后，主机进入注册指纹的界面，住户把手指放到指纹感应区不动（要注意指纹和感应区的接触面积尽量要大），等待主机采集指纹三次数据成功后，提示录入成功即可。各界面图如下：

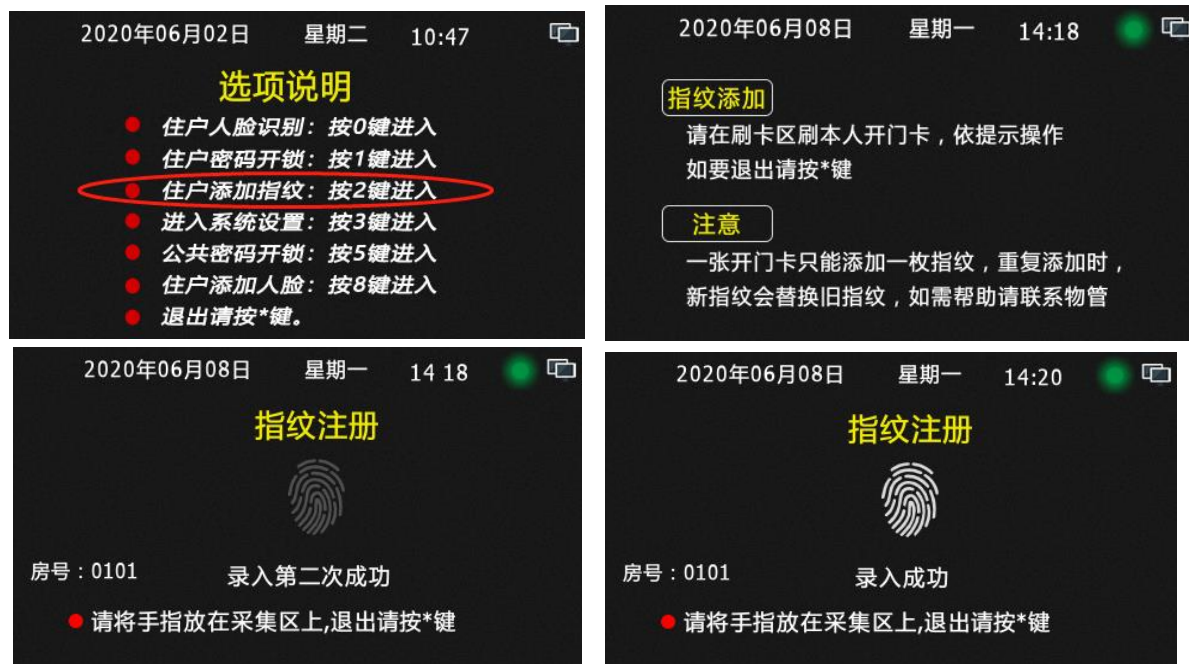

- **管理员注册**：为管理员进入系统设置里，在（指纹管理-指纹注册）中帮用户注册指纹。此方法一般为在主机（或围墙机）上禁止了住户注册指纹时的情况下使用。当然也可以在开通了住户注册指纹功能下使用。详细操作如下：待机下按#+3+六位管理密码（默认666666），进入系统后，按4和6左右移动，选中“指纹管理”后，按#键确定进入。按4和6左右移动，选中“指纹注册”后，按#键确定进入。进入提示住户刷住户开门卡界面，住户在本机的刷卡感应区上，刷自己的开门卡后，主机进入注册指纹的界面，住户把手指放到指纹感应区不动（要注意指纹和感应区的接触面积尽量要大），等待主机采集指纹三次数据成功后，提示录入成功即可。

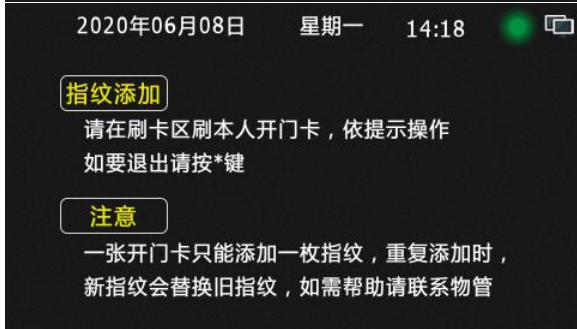
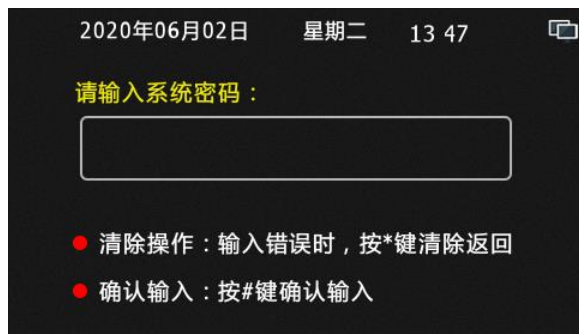

- **录入机 (围墙机) 注册**：此注册操作方法和上面两种一样的，只是录入设备放在什么位置而已，录入机一般是放在物业管理处，门口主机和围墙机放在小区的对应位置而已，然而录入机实际上为围墙主机，同样的可以设置为住户注册模式和管理员注册模式。只不过采用此注册方法时，前提为小区内所有门口主机和围墙机都必须开通指纹联机同步模式（即把指纹权限中的指纹同步功能开通），并小区必须安将电脑 PC 服务器，且录入机、门口机、围墙机和电脑 PC 服务器都要联网成功才行。录入机起备份作用，起备份作用的为电脑 PC 服务器，所有电脑 PC 服务器必须长期打开，这样录入机录入的指纹数据才会下发各个单元门口主机上和围墙机上。

总结：带指纹或人脸功能的主机必须要带门禁卡功能，指纹和人脸的使用有效期和对应的卡片使用有效期相同。注册指纹和人脸时，住户必须带上自己能开门的门禁卡。一卡一指纹一人脸。指纹和人脸在联网同步模式下，住户可以在任何一台此门禁卡能开门的设备上注册指纹和人脸。

3、指纹删除

- **方法 1**：通过电脑 PC 服务器对对应指纹进行删除。（详情见管理软件说明书）注：此方法各门口主机必须与电脑 PC 服务器联网，并对应门口机要开通指纹联机同步模式（即把指纹权限中指纹同步功能开通）才能向门口机同步指纹。
- **方法 2**：在主机上按卡号删除指纹，待机下按 # + 3 + 六位管理密码（默认

666666)，进入系统后，按 4 和 6 左右移动，选中“指纹管理”后，按#键确定进入。按 4 和 6 左右移动，选中“指纹删除”后，按#键确定进入，按 1 键进入按卡号删除，在主机上输入要删除指纹对应的卡号或将对应卡片置于感应区上，按#键确定后即可删除成功。操作过程图片如下。

注：如果主机已和电脑 PC 服务器联网，且主机已开通指纹联机同步模式（即把指纹权限中的指纹同步功能开通），在主机上按卡号删除指纹时，本地对应的指纹会被删除的同时也会对电脑 PC 服务器对应指纹进行删除，电脑 PC 服务器删除对应指纹后，会定时同步相关的主机删除对应的指纹数据。即如果本机为围墙机或录入机时，在录入机（围墙机）上操作按卡号删除时，指纹在联机同步状态下，会把对应指纹在所有主机和围墙机上全部删除。如果本机为门口机时，在门口机上操作按卡号删除指纹时，指纹在联机同步状态下，会把对应指纹在本单元所有主机和围墙机上全部删除。

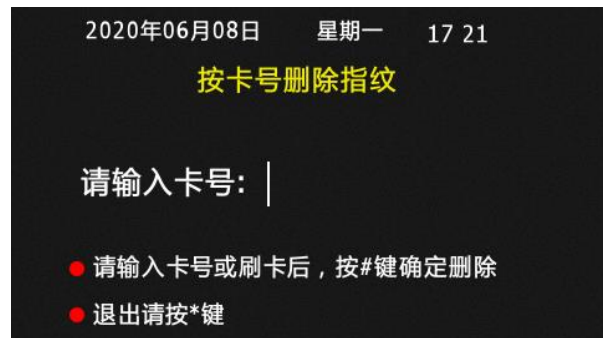
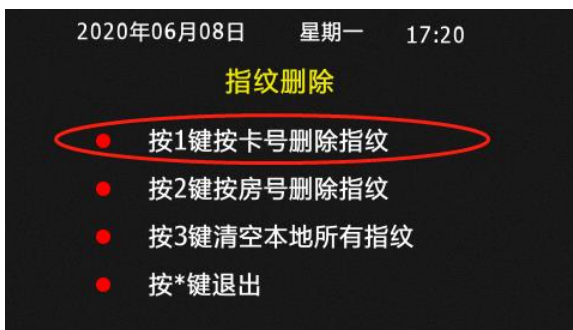
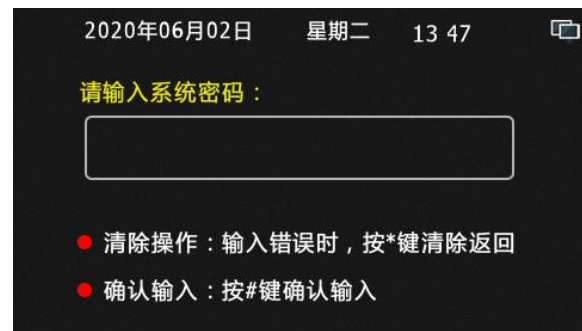

- **方法 3：在主机上按房号删除指纹**，待机下按 #+3+六位管理密码(默认 666666)，进入系统后，按 4 和 6 左右移动，选中“指纹管理”后，按#键确定进入。按 4 和 6 左右移动，选中“指纹删除”后，按#键确定进入，按 2 键进入按房号删除，在主机上输入房号（如本机为单元门口主机输入四位数房号即可，如本机为围墙机即输入十位房号，两位区号+四位楼栋单元号+四位房号如：0101020304 为 01 区 02 栋 03 单元 304 房），后按 # 键确定。显示屏上显示删除成功即可。**注意按房号**

删除指纹时，把对应的房号里所有的指纹同时删除。操作过程图片如下。

注：如果主机已和电脑 PC 服务器联网，且主机已开通指纹联机同步模式（即把指纹权限中的指纹同步功能开通），在主机上按房号删除指纹时，本地对应的指纹会被删除的同时也会对电脑 PC 服务器对应指纹进行删除，电脑 PC 服务器删除对应指纹后，会定时同步相关的主机删除对应的指纹数据。即如果本机为围墙机或录入机时，在录入机（围墙机）上操作按房号删除时，指纹在联机同步状态下，会把对应指纹在所有主机和围墙机上全部删除。如果本机为门口机时，在门口机上操作按卡号删除指纹时，指纹在联机同步状态下，会把对应指纹在本单元所有主机和围墙机上全部删除。

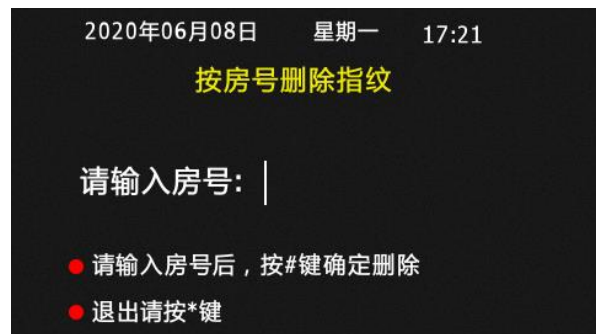
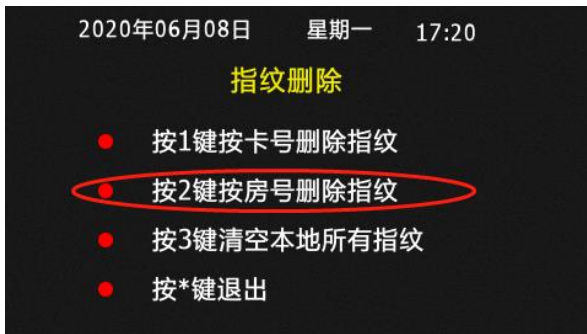
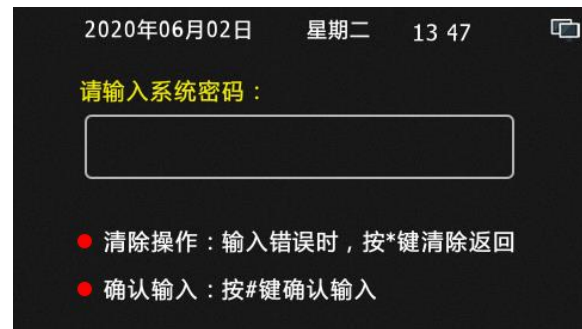

- **方法4：在主机上清空本地所有指纹**，待机下按#+3+六位管理密码（默认666666），进入系统后，按4和6左右移动，选中“指纹管理”后，按#键确定进入。按4和6左右移动，选中“指纹删除”后，按#键确定进入，按3键进入清空本地所有指纹，后按#键确定。显示屏上显示删除成功即可。操作过程图片如下。

注：如果主机已和电脑 PC 服务器联网，且主机已开通指纹联机同步模式（即把指纹权限中的指纹同步功能开通），在主机上清空本地所有指纹时，主机本地所有指纹会被删除的同时会让电脑 PC 服务器把该主机对应单元的所有指纹全部删除，电脑 PC 服务器删除指后，会定时要求相关的主机删除对应指纹数据。必须记住如果本机为围墙机或录入机时，此操作即为把整个小区指纹全部删除哦！如果本机为门口机

时，此操作即为把本单元的指纹全部删除哦！

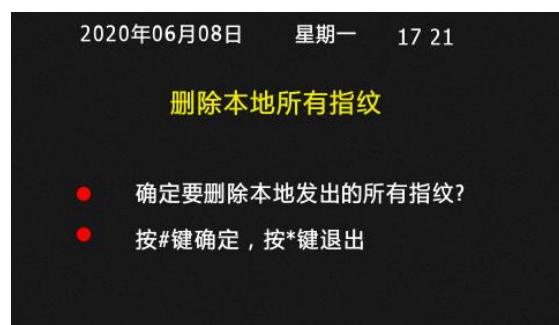
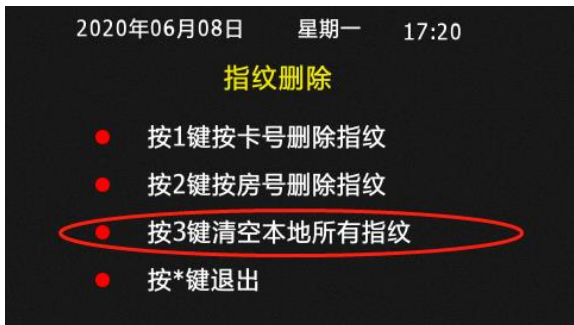
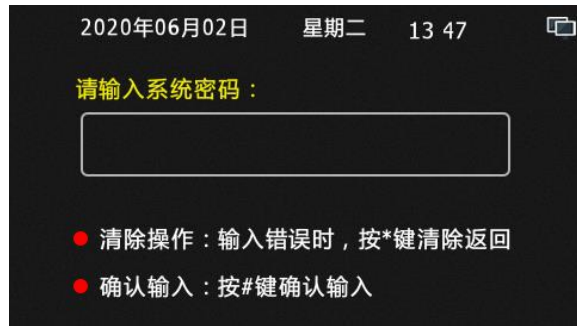
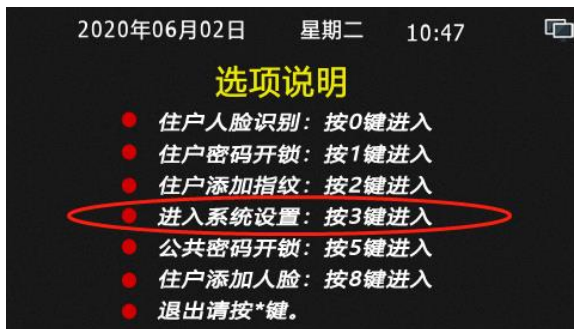

4、指纹手动同步

此操作为对本主机已开通指纹联机同步模式（即把指纹权限中的指纹同步功能开通），且主机已和电脑 PC 服务器联网，并电脑 PC 服务器在线的情况下，使用的手动强制指纹同步功能，其操作为，让主机立刻下载电脑 PC 服务器中与本主机相关的指纹数据，而非把主机的指纹数据上传给电脑 PC 服务器。因为指纹同步下载指纹数据的周期时间为 2 小时左右，或主机刚上电时就开始下载本机相关的指纹数据，然而本机上传新的指纹数据为注册完成后立即上传的。

指纹手动同步功能也可以应用于维护当中，如果客户维修设备时，发现指纹模块损坏，需要更换新的指纹模块，用户更换新的指纹模块后，按下面操作可以将原来的指纹数据下载到新的指纹模块上。

指纹手动同步操作如下：待机下按#+3+六位管理密码（默认 666666），进入系统后，按 4 和 6 左右移动，选中“指纹管理”后，按#键确定进入。按 4 和 6 左右移动，选中“同步”后，按#键确定即可，操作过程图片如下。



七、云对讲

云对讲目前仅支持微信小程序功能。客户要使用主机此功能，首先向业务员提供小区名称及小区所在省市。然后我们会对此小区建立后台账号同时生一个管理员二维码。客户使用微信扫此二维码成为此账号的管理员。在小程序上，管理员可以通过账号授权，授权住户，也可以授权新的管理员、但授权新的管理员时要注意设置好权限。如果为给安装人员调试使用时，把人员管理和账号授权去掉不打勾，其它的都打上勾即可。操作步骤如下：打开小程序，点击“账号授权”，点击“生成授权码”，在类型中选择管理员，小区中选择要授权的小区名，权限中选择好对应权限后点击生成即可，然后在列表中，点击详情即可显示其二维码，把二维码让对应人员使用用微信扫描即可。操作流程图如下图 1-4。

- **主机小程序授权** :主机小程序授权前首先确认主机的地址设定是否正确 ,如不正确，请参照二.1，重新设置。地址正确后方可开通小程序功能，操作如下：待机下按#+3+六位管理密码（默认 666666），进入系统后，按 4 和 6 左右移动，选中“云对讲”后，按#键确定进入。按 0 键为禁用小程序，按 1 键为开通小程序。然后使管理员的微信扫显示屏上的二维码进行设备绑定，微信小程序上，在安装授权码中选择好对应小区名称，设备类型、楼栋和单元号为不可改动的。在位置中选择好对应设备的安装位置。点绑定即可。操作流程图如下图 5-9。
- **小程序设备楼栋单元号修改**：使用管理员微信进入小程序，点击“设备管理”，在设备列表中，选中要修改的设备，然后点击修改，进入“修改设备”后，可以在小区中选择对应的小区，在楼栋中输入对应的楼栋号，单元中输入对应的单元号，位置中输入对应的位置信息。操作流程图如下图 10-12。



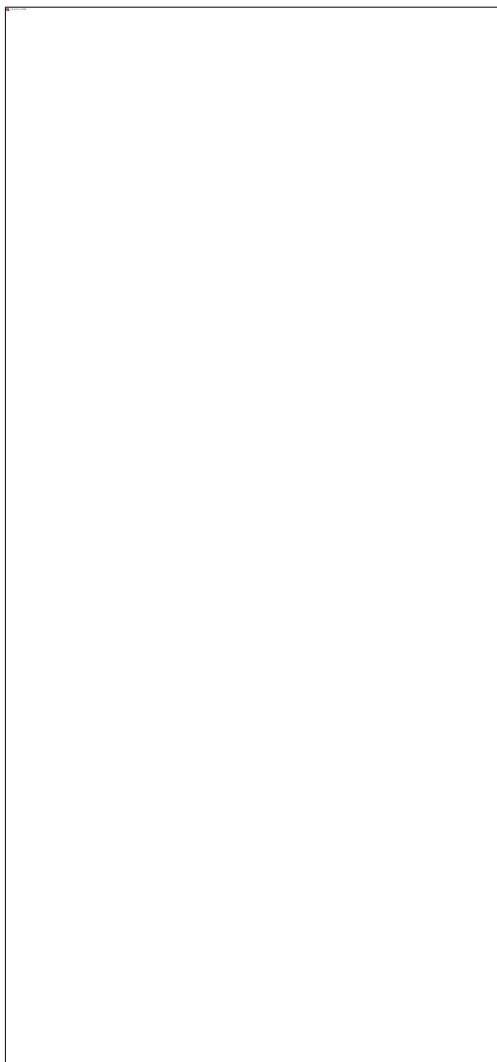
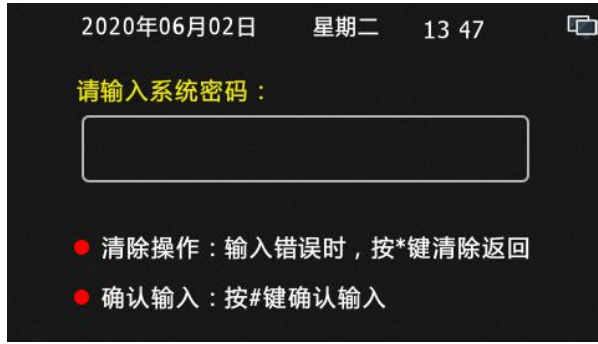



八、管理员密码

管理员密码出厂设置默认为：666666,设备调试好后，为避免发生他人进入系统设置，客户必须要修改一下管理密码。但要注意的是，在主机地址修改后，如改变了主机的设备类型或楼栋单元地址后，管理密码会重置为：666666 的。管理员密码修改只能在本单元的 01 号主机上修改，密码修改完成后，本单元其它主机会同步更新新的管理员密码。

● 管理员密码修改

操作步骤如下：待机下按#+3+六位管理密码（默认666666），进入系统后，按4和6左右移动，选中“管理员密码”后，按#键确定进入。先在输入6位原管理密码，后输入6位新的管理密码，再输一次6位新的管理密码；按#键确定。如出现输入错误，请按*键清除或退出。操作图片如下：

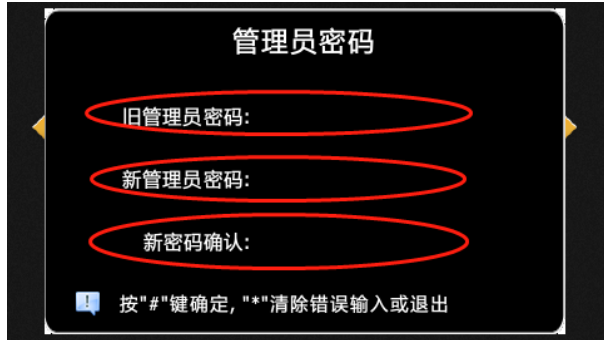
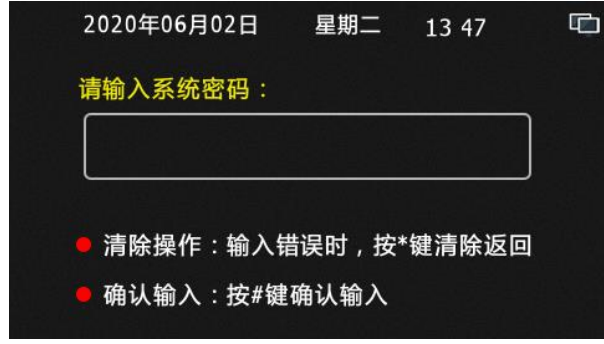
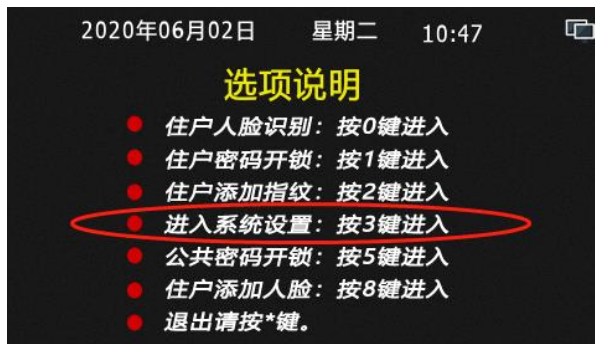

九、密码权限

密码权限为主机开通或禁止住户密码开锁和公共密码开锁功能。此功能只能在本单元 01 号主机上设置，修改后本单元其它主机会同步更新新的设置。

住户密码开锁和公共密码开锁的开通或禁止操作步骤如下：待机下按 # + 3 + 六位管理密码（默认 666666），进入系统后，按 4 和 6 左右移动，选中“密码权限”后，按 # 键确定进入。按 4 和 6 左右移动，选中“开通或禁止”按 # 键确定设置住户密码开锁权限，后按 4 和 6 左右移动，选中“开通或禁止”按 # 键确定设置公共密码开锁权限。开通后，公共密码出厂默认为：012345 挟持密码为：543210（为原密码的反序数值），住户开锁密码为该分机的撤防密码出厂默认为：123456 挟持密码为：654321。使用挟持密码开锁时会报到警管理中心。操作图片如下：

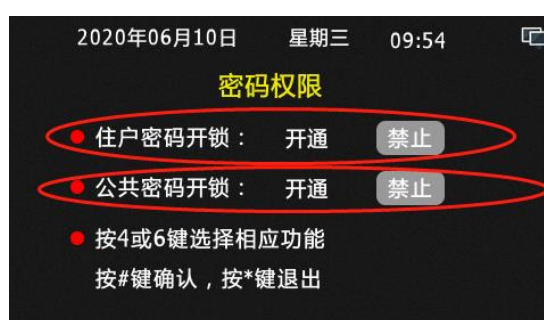
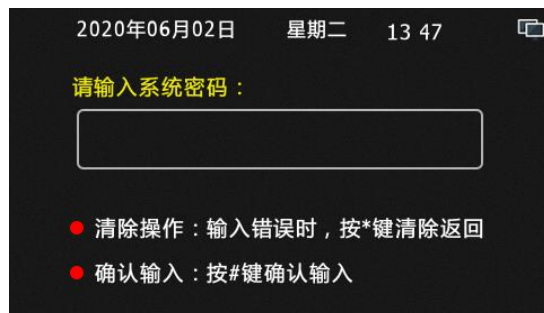

十、开锁密码

开锁密码为给主机设置公共开锁密码使用,此功能只能在本单元 01 号主机上设置,修改后本单元其它主机会同步更新新的设置。要注意的是:主机地址修改后,如改变了主机的设备类型或楼栋单元地址后,管理密码会重置为:666666,公共开锁密码会重置为:012345。

- **修改公共开锁密码**操作如下:待机下按#+3+六位管理密码(默认666666),进入系统后,按4和6左右移动,选中“开锁密码”后,按#键确定进入。输入6位新的公共开锁密码,再输一次6位新的公共开锁密码,按#键确定即可。但须注意输入密码数值的正顺排序和反向排序不能相同,否则会设置失败。错误的密码举例如下:如123321和111111。像这种类型的密码都是错误的。因为开锁时,输入正确的开锁密码后,主机会打开电锁,但不会报警管理中心,但如果输入正确开锁密码的反序数字,主机会打开电锁的同时会报警管理中心,有人被挟持开锁了。修改公共开锁密码操作图片如下。

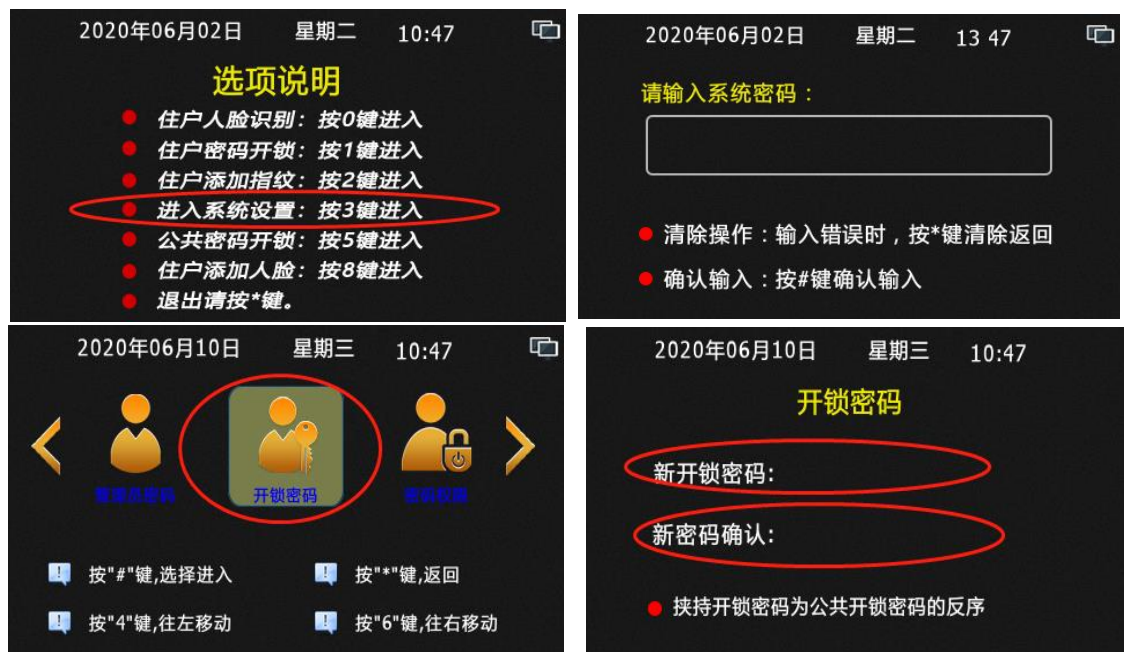

十一、音量设置

音量设置为给主机设置(主机喇叭)通话音量、(主机)铃声音量和(人脸主机)广告音量。操作方法如下:待机下按#+3+六位管理密码(默认666666),进入系统后,按4和6左右移动,选中“音量设置”后,按#键确定进入。如按0选择“通话音量”,按1选择“铃声音量”,如为人脸主机可以按2选择“广告音量”。然后按4和6键设置音量大小。按4为减音量,按6为加音量。操作图片如下



十二、开锁设置

开锁设置为给主机设置开锁延时使用。最大设置开锁延时时间为 99 秒。

- **设置开锁延时操作如下：**待机下按#+3+六位管理密码（默认 666666），进入系统后，按 4 和 6 键左右移动，选中“开锁设置”后，按#键确定进入。后再按#键确定设置。按*键清除原先开锁延时，后输入要设置的开锁时间后，按#键确定。操作图片如下。注：通电开锁和断电开锁设置无效，不用理会。



十三、门磁设置

门磁设置为给主机门磁设置启用或关闭及启用时的延时报警时间。最大延时报警时间为 999 秒。

- **门磁设置启用或关闭及启用时的延时报警时间设置操作如下：**待机下按#+3+六位管理密码（默认 666666），进入系统后，按 4 和 6 键左右移动，选中“门磁设置”后，按#键确定进入。如按 0 键为禁用门磁，后按#键确定即可，如按 1 键为启用门磁，后按#键确定，然后按*键清除原先延时时间，后输入新的延时时间后按#

键确定即可。操作图片如下。



十四、语言设置

语言设置为设置主机上显示的语言，仅支持简体中心和 English 两种。操作方法如下：待机下按#+3+六位管理密码（默认 666666），进入系统后，按 4 和 6 键左右移动，选中“语言设置”后，按#键确定进入。如按 0 键为选择简体中心，后按#键确定即可，如按 1 键为选择 English，后按#键确定。操作图片如下。



十五、日期时间

主机的日期时间是和电脑 PC 服务器和云服务器同步的，不用设置。

十六、系统信息

系统信息为让用户查看系统上如下信息的：本机编号地址、本机 IP 地址、本机网关地址、本机子网掩码、程序版本信息和网络配置编号等信息的。操作方法如下：待机下按#+3+六位管理密码（默认 666666），进入系统后，按 4 和 6 键左右移动，选中“系

统信息”后，按#键确定进入。操作图片如下：



十七、恢复设置

恢复设置为将主机恢复出厂设置。操作方法如下：待机下按#+3+六位管理密码(默认666666)，进入系统后，按4和6键左右移动，选中“恢复设置”后，按#键确定进入。再一次按#键确认。操作图片如下



十八、人脸管理

1、人脸设置

人脸管理可以连电脑 PC 服务器管理，也可以单机管理，电脑 PC 服务器在线主机自动切换联机同步模式，电脑 PC 服务器不在线时主机会缓存人脸数据等到电脑 PC 服务器在线时再上传到电脑 PC 服务器上。人脸添加可以在门口主机上添加、也可以在围墙主机添加，电脑 PC 服务器仅为数据备份和删除人脸功能使用，即在电脑 PC 服务器上没有人脸添加功能。如客户须在物管中心处添加，哪么可以在物管中心处安装一台围墙主机来当录入机使用。（一卡只能添加一张人脸纹，重复添加会自动替换）注意：按管

理模式划分时，人脸管理分为住户注册模式和管理员注册模式。

人脸设置操作如下：待机下按#+3+六位管理密码（默认666666），进入系统后，按4和6左右移动，选中“人脸”后，按#键确定进入。按4和6左右移动，选中“设置”后，按#键确定进入。人脸状态选择字体变黄色表示为选中状态。

- **人脸状态选择**：（出厂默认为开通状态）人脸状态选择为开通或禁用人脸识别功能，操作为按上面进入人脸设置界面为，按4和6左右移动，选中“开通或禁止”后按#键确定即可。系统自动换到下一项目。
- **活体状态选择**：（出厂默认为开通状态）活体状态选择为人脸识别时是开通或关闭活体检测功能。按4和6左右移动，选中“开通或禁止”后按#键确定即可。系统自动换到下一项目。
- **住户注册状态选择**：（出厂默认为禁止状态）住户注册状态为是否允许住户在主机上能自助注册人脸，开通为允许，禁止为不允许。按4和6左右移动，选中“开通或禁止”后按#键确定即可。系统自动换到下一项目。
- **人脸服务器地址**：（出厂默认为：112.91.149.18）一般不用填写，按#键确定即可。系统自动换到下一项目。如虽填写请按*键把原来数字清除后，再输入。输入时#号键为输入小数点。
- **端口号**：（出厂默认为：112.91.149.18）一般不用填写，按#键确定即可。系统自动换到下一项目。如虽填写请按*键把原来数字清除后，再输入。输入时#号键为输入小数点。

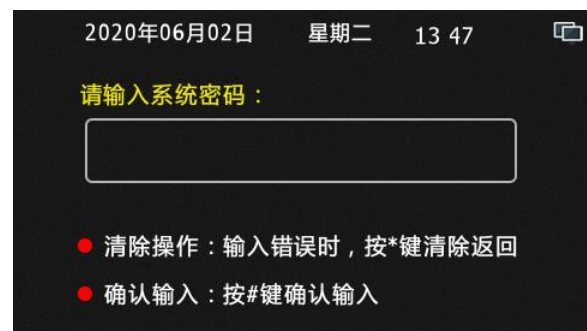

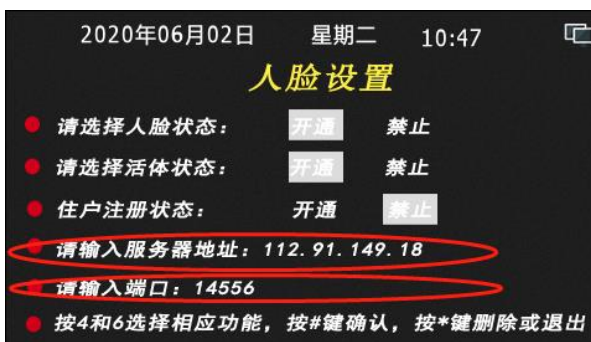
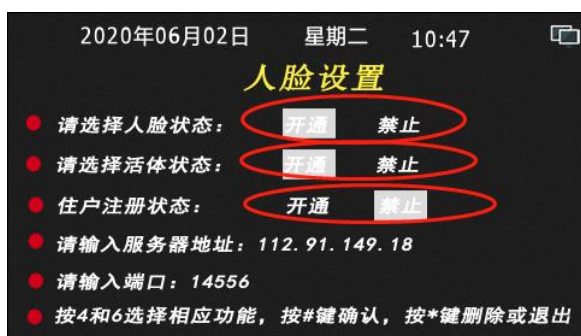

3、人脸注册

人脸注册方法分三种，第一种为住户注册、第二种为管理员注册、第三种为录入机（围墙机）注册。以上三种注册方法，前提都是住户必须先拥有住户开门卡才能进行人脸录入操作，并且每一张开门卡只能注册一张人脸。重复注册时会新人脸替换旧人脸。

- **住户注册人脸**：即住户可拿一张在本主机（或围墙机）上能开门的门禁卡，在主机（或围墙机）上注册自己的一张人脸。要使用些功能的前提是：必须在主机上进入系统设置，在（人脸-设置-住户注册状态）选项中选择“开通”，即为打开人脸的住户注册模式。详细操作如下：在主机待机下，按#键，进入快捷功能后，按8键进入提示住户刷住户开门卡界面，住户在本机的刷卡感应区上，刷自己的开门卡后，主机进入注册人脸的界面，将人脸对正显示框按#键拍照上传图片注册，须按三次#键进行三次拍照上传。

注：拍照注册人脸时，保证脸部没有东西遮掩，拍照环境选择明亮时进行注册。

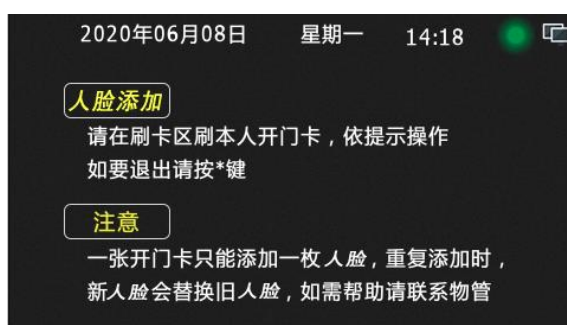
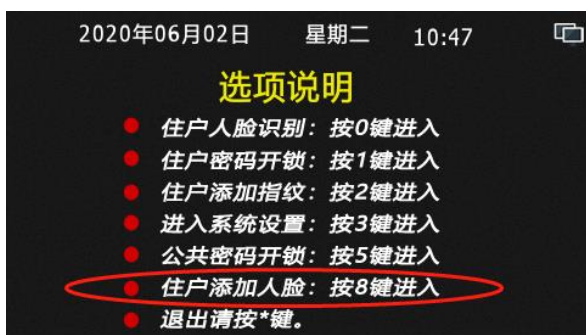



- **管理员注册**：为管理员进入系统设置里，在（人脸-注册）中为用户注册人脸。此方法一般为在主机（或围墙机）上禁止了住户注册人脸时的情况下使用。当然也可以在开通了住户注册人脸功能下使用。详细操作如下：待机下按#+3+六位管理密码（默认666666），进入系统后，按4和6左右移动，选中“人脸”后，按#键确定进入。按4和6左右移动，选中“注册”后，按#键确定进入。进入提示住户刷住户开门卡界面，住户在本机的刷卡感应区上，刷自己的开门卡后，主机进入注册人脸的界面，将人脸对正显示框按#键拍照上传图片注册，须按三次#键进行三次拍照上传。

注：拍照注册人脸时，保证脸部没有东西遮掩，拍照环境选择明亮时进行注册。

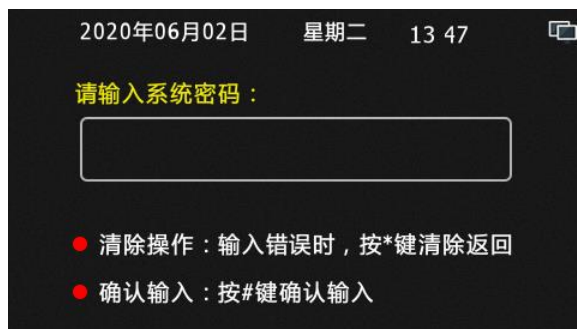

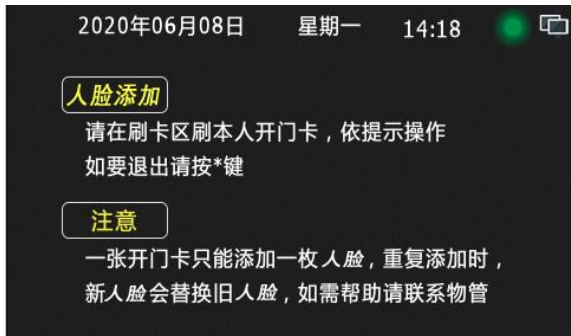

- **录入机 (围墙机) 注册**：此注册操作方法和上面两种一样的，只是录入设备放在什么位置而已，录入机一般是放在物业管理处，门口主机和围墙机放在小区的对应位置而已，然而录入机实际上为围墙主机，同样的可以设置为住户注册模式和管理员注册模式。只不过采用此注册方法时，前提为小区必须安将电脑 PC 服务器，且录入机、门口机、围墙机和电脑 PC 服务器都要联网成功才行。录入机起备份作用，起备份作用的为电脑 PC 服务器，所有电脑 PC 服务器必须长期打开，这样录入机录入的人脸数据才会下发各个单元门口主机上和围墙机上。

总结：带指纹或人脸功能的主机必须要带门禁卡功能，指纹和人脸的使用有效期和对应的卡片使用有效期相同。注册指纹或人脸时，住户必须带上自己能开门的门禁卡。一卡一指纹一人脸。指纹或人脸在联网同步模式下，住户可以在任何一台此门禁卡能开门的设备上注册指纹和人脸。

3、人脸删除

- 方法 1：通过电脑 PC 服务器对对应人脸进行删除。(详情见管理软件说明书)注：此方法各门口主机必须与电脑 PC 服务器联网。
- 方法 2：**在主机上按卡号删除人脸**，待机下按 # +3+六位管理密码(默认 666666)，进入系统后，按 4 和 6 左右移动，选中“人脸”后，按#键确定进入。按 5 键，进入“人脸删除”后，按 1 键进入按卡号删除，在主机上输入要删除人脸对应的卡号或将对应卡片置于感应区上，按#键确定后即可删除成功。操作过程图片如下。

注：如果主机已和电脑 PC 服务器联网,在主机上按卡号删除人脸时，本地上对应的人脸会被删除的同时也会对电脑 PC 服务器对应人脸进行删除，电脑 PC 服务器删除对应人脸后，会定时同步相关的主机删除对应的人脸数据。即如果本机为围墙机或录入机时，在录入机 (围墙机) 上操作按卡号删除时，会把对应人脸在所有主机和围墙机上全部删除。如果本机为门口机时，在门口机上操作按卡号删除人脸时，人脸在联机同步状态下，会把对应人脸在本单元所有主机和围墙机上全部删除。

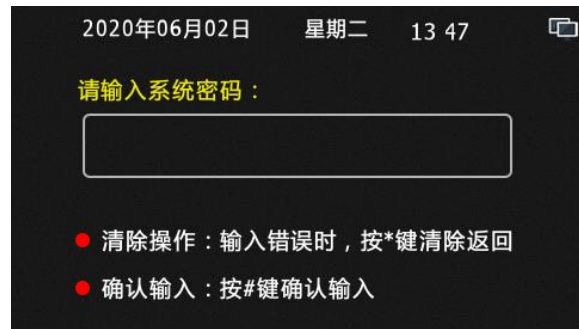

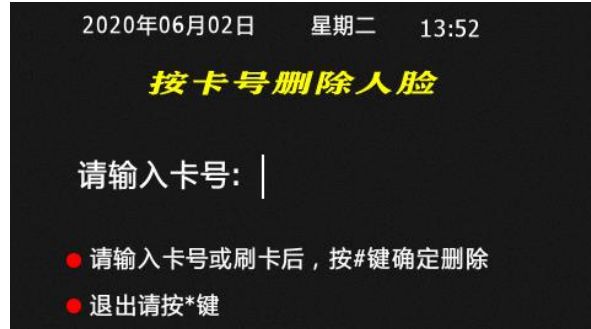
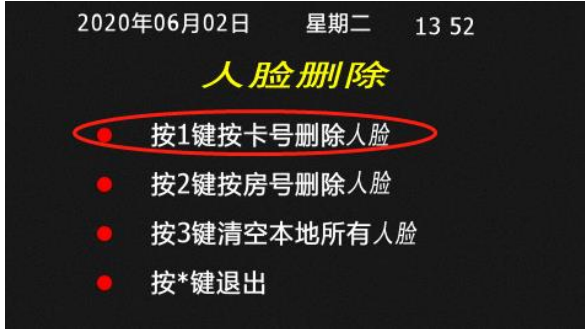

- **方法 3：在主机上按房号删除人脸**，待机下按 # +3+ 六位管理密码(默认 666666)，进入系统后，按 4 和 6 左右移动，选中“人脸”后，按#键确定进入。按 5 键，进入“人脸删除”后，按 2 键进入按房号删除人脸，在主机上输入房号（如本机为单元门口主机输入四位数房号即可，如本机为围墙机即输入十位房号，两位区号+四位楼栋单元号+四位房号如：0101020304 为 01 区 02 栋 03 单元 304 房），后按 # 键确定。显示屏上显示删除成功即可。**注意按房号删除人脸时，把对应的房号里所有的人脸同时删除。操作过程图片如下。**

注：如果主机已和电脑 PC 服务器联网,在主机上按房号删除人脸时,本地上对应的人脸会被删除的同时也会对电脑 PC 服务器对应人脸进行删除，电脑 PC 服务器删除对应人脸后，会定时同步相关的主机删除对应的人脸数据。即如果本机为围墙机或录入机时，在录入机（围墙机）上操作按房号删除时，人脸在联机同步状态下，会把对应人脸在所有主机和围墙机上全部删除。如果本机为门口机时，在门口机上操作按卡号删除人脸时，人脸在联机同步状态下，会把对应人脸在本单元所有主机和围墙机上全部删除。

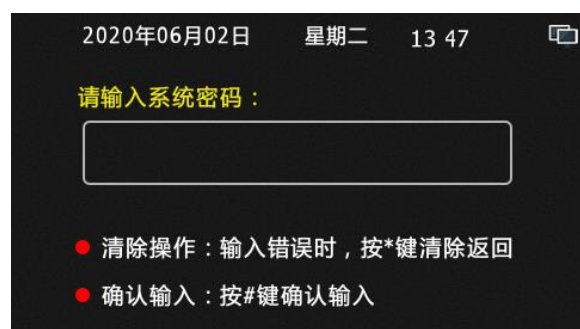

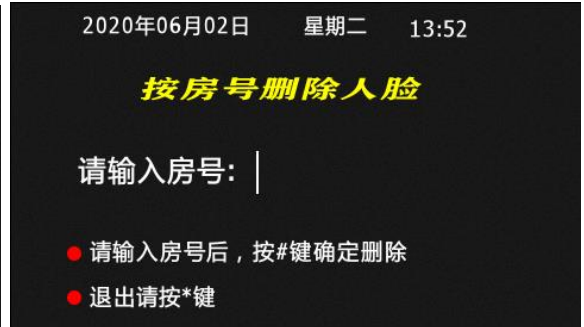
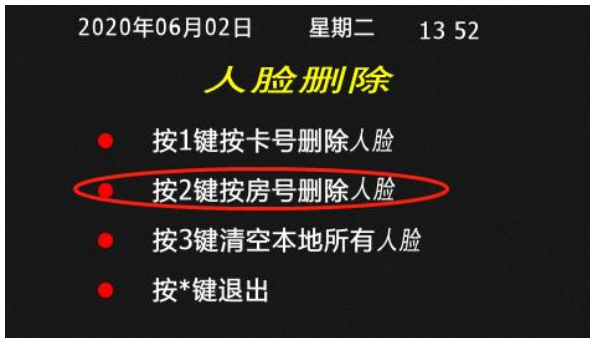

- 方法4：在主机上清空本地所有人脸，待机下按#+3+六位管理密码(默认666666)，进入系统后，按4和6左右移动，选中“人脸”后，按#键确定进入。按5键，进入“人脸删除”后，按3键进入清空本地所有人脸，后按#键确定。显示屏上显示删除成功即可。操作过程图片如下。

注：如果主机已和电脑PC服务器联网，在主机上清空本地所有人脸时，主机本地所有人脸会被删除的同时会让电脑PC服务器把该主机对应单元的所有人脸全部删除，电脑PC服务器删除人脸后，会定时要求相关的主机删除对应人脸数据。必须记住如果本机为围墙机或录入机时，此操作即为把整个小区人脸全部删除哦！如果本机为门口机时，此操作即为把本单元的人脸全部删除哦！

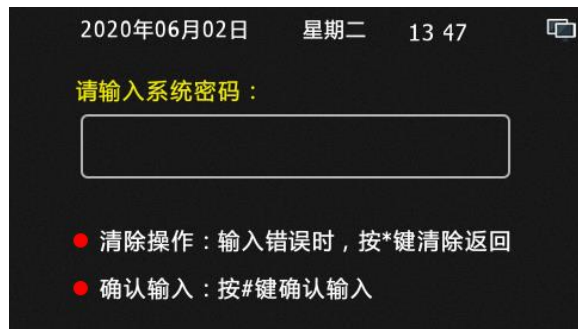

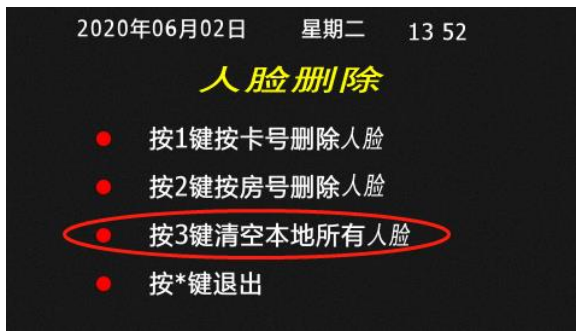

4、人脸手动同步

因为人脸同步下载人脸数据的周期时间为 1 小时左右，或主机刚上电时就开始下载本机相关的人脸数据，然而本机上传新的人脸数据为注册完成后立即上传的。此操作为主机已和电脑 PC 服务器联网，并电脑 PC 服务器在线的情况下，使用的手动强制人脸同步功能，其操作为，让主机立刻下载电脑 PC 服务器中与本主机相关的人脸数据，而非把主机的人脸数据上传给电脑 PC 服务器。

人脸手动同步操作如下：待机下按 #+3+六位管理密码（默认 666666），进入系统后，按 4 和 6 左右移动，选中“人脸”后，按#键确定进入。按 4 和 6 左右移动，选中“同步”后，按#键确定进入。操作过程图片如下。

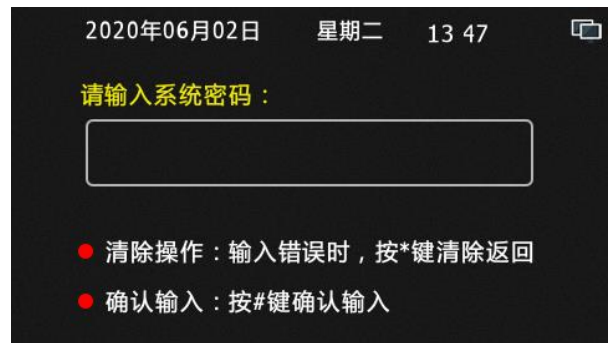
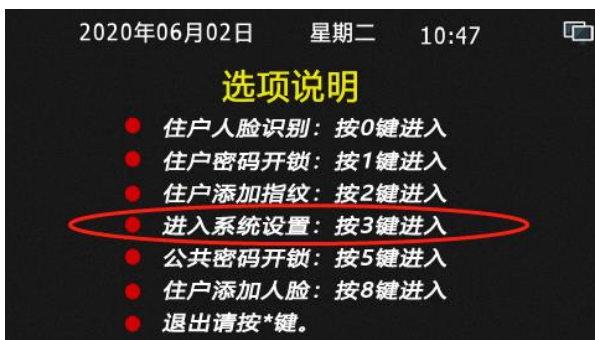

十九、主机的基本操作（合适住户，物管保安等学习）

1、呼叫住户分机：

如本机为单元门口主机时，在主机待机界面上直接输入三位或四位的房号，如：501、0601、1602 等。

如本机为小区大门口主机或围墙机时，在主机待机界面上直接输入两位区号+两位楼栋号+两单元号+四位房号。如呼叫 01 区 15 栋 01 单元 0502 房时，在主机上输入 01（区）15（栋）01（单元）0502（房），

注：上面操作简化为：按下 0115010502 即可

2、呼叫物管或管理中心：在主机待机界面上直接输入 1000 即可。

3、ID/IC 门禁卡开门：将卡片靠近刷卡感应区即可开门

4、指纹开锁：将注册过的手指放到指纹感应头上即可开门。

5、人脸识别开门：

如本机带人体感应功能时，在主机黑屏状态下，当人靠近主机时，主机会自动打开人脸识别功能，将人脸对应显示框即可开门。但当主机没在黑屏状态下时，须手动开启人脸识别功能，操作为在首页界面下按#键进入快捷功能后，再按 0 键即可开启人脸识别功能。

如本机不带人体感应功能时，须手动开启人脸识别功能，操作为在首页界面或黑屏状态下按#键进入快捷功能后，再按 0 键即可开启人脸识别功能。

6、住户密码开锁：在主机在首页界面或黑屏状态下，按#键进入快捷功能后，再按 1 键，进入住户密码开锁界面，后输入三位或四位自家房号后按#键确定，后输入六位开锁密码按#键即可开门。

注：上面操作按下的键盘分别为#1+(XXXX)房号+#+ (XXXXXX) 密码+#。

7、住户添加指纹：在主机在首页界面或黑屏状态下，按#键进入快捷功能后，按 2 键进入提示住户刷住户开门卡界面，住户在本机的刷卡感应区上，刷自己的开门卡后，主机进入注册指纹的界面，住户把手指放到指纹感应区不动（要注意指纹和感应区的接触面积尽量要大），等待主机采集指纹三次数据成功后，提示录入成功即可。

注：上面操作简化为：#+2+刷卡+按下手指不动+提示注册成功

8、公共密码开锁：在主机在首页界面或黑屏状态下，按#键进入快捷功能后，按 5 键进入输入开锁密码界面，后输入六位密码按#键确定即可开门。

注、动态密码开门操作同上。

9、住户添加人脸：在主机待机下，按#键进入快捷功能后，按 8 键进入提示住户刷住户开门卡界面，住户在本机的刷卡感应区上，刷自己的开门卡后，主机进入注册人脸的界面，将人脸对正显示框按#键拍照上传图片注册，须按三次#键进行三次拍照上传。

注：上面操作简化为：#+8+刷卡+对正人面+#+对正人面+#+对正人面+#。

10、住户开通小程序功能：使用微信扫主机显示屏二维码，手机提示是否开通小程序功能，点击开通。（注：开通前先要关注其公众号：云聆 CBELL，关注后再重复上面操作），主机上提示请刷开门卡提示，刷卡后，手机上会提示输入姓名和房号，输入正确的姓名和房号，点确定即可。

11、扫二维码开门：使用微信扫主机显示屏二维码即可开门。（只有绑定了小程序的用户或管理员时，扫码才开门）。